



使用说明书

PIXPRO SP360

(智能设备版)

适用于

KODAK PIXPRO SP360 Action Cam

使用前须知

一致性宣告

权责组织： JK Imaging Ltd.

地址： JK Imaging Ltd., 17239 So. Main Street, Gardena, CA 90248 USA

JK Imaging Europe, 71 Clarendon Road, Watford, WD17 1DS, UK

公司网址： kodakpixpro.com

关于本说明书

- JK Imaging Ltd. 对本说明书保留一切权利。如未事先取得 JK Imaging Ltd. 的允许，不得以任何形式、任何目的，对本出版品的任何部分进行复制、传送、保存于可修改之系统或翻译成任何语言或电脑语言。
- 本说明书内所使用的所有商标均用于辨别之用，并可能为其所属拥有者的财产。
- 本说明书向您提供了PIXPRO SP360应用程式的使用方法。JK Imaging Ltd. 已尽最大努力来确保其内容的正确性，但保留修改的权利，如有修改恕不另行通知。
- 在本说明书内，以下的图示是用来帮助您快速且轻松地找出需要的资讯：



表示此项目为有用的资讯



表示长按某一点









表示轻触某一点

注意事项

- 您的智能设备的系统版本需要满足Android 4.2 及以上或iOS 7 及以上。iPad mini1、iPad 2 或 iPhone 4S及更早机型（任何系统版本）都不支持此款App。
- 使用Wi-Fi连接时，请不要在有强磁场、静电、电波干扰的场所（例如微波炉附近）使用，可能会导致无法连接。
- 请不要在飞机上使用Wi-Fi或NFC连接功能。
- 使用Wi-Fi或NFC连接时，摄像机和智能设备只能一对一连接，要求距离在10米（32.8英尺）以内且无信号屏蔽干扰。
- 当智能设备判断系统内存不足时，App将无法正常运行，请清理智能设备内存。
- 我们会不定期更新App，某些新功能需要您同步更新摄像机的固件版本，以保证系统的稳定性。请注意App上的提示。

目录

使用前须知.....	1
目录.....	3
连接智能设备.....	5
下载并安装App.....	5
建立连接.....	6
Wi-Fi连接 (iOS系统和Android系统)	6
NFC连接 (Android系统)	6
操作方法.....	8
位置服务功能.....	8
远程遥控.....	8
远程遥控界面介绍.....	8
参数设置.....	10
拍摄模式.....	10
展开模式.....	11
视角切换.....	12
水平仪感应器.....	13
EV值设定.....	13

白平衡.....	14
菜单.....	15
拍摄方法.....	22
拍照.....	22
录影.....	23
回放.....	24
远程遥控模式和回放模式切换.....	24
摄像机和智能设备索引回放切换.....	25
回放模式下的图标介绍.....	26
单张回放.....	26
索引回放.....	27
回放模式下的功能介绍.....	28
手势操作.....	28
旋转  (智能设备单张回放模式).....	28
选取档案 (摄像机和智能设备索引回放模式).....	29
下载  (摄像机单张回放模式和索引回放模式).....	31
分享 	33
删除 	34
影片播放  (摄像机和智能设备单张回放模式).....	36
菜单  (摄像机和智能设备索引回放模式).....	37

连接智能设备

> 下载并安装App

从应用程序商店下载安装包  (App名称 : PIXPRO SP360) 到智能设备上 , 并依照界面提示进行安装。

■ Android系统

在 Google play 中搜索并下载应用程序 “PIXPRO SP360”  , 再根据界面提示进行安装。



<https://play.google.com/store/apps/details?id=com.jkimaging.pixprosp360>

■ iOS系统

在 App store 中搜索并下载应用程序 “PIXPRO SP360”  , 再根据界面提示进行安装。



<https://itunes.apple.com/us/app/pixpro-sp360/id897449773?mt=8>

安装成功后 , 在智能设备屏幕上出现图标  。

> 建立连接

>1 Wi-Fi连接 (iOS系统和Android系统)

1. 摄像机：查看摄像机电池室内标签上的SSID (PIXPRO-SP360_XXXX) 和密码 (初始密码为12345678)。在主画面按  按钮切换到Wi-Fi模式。

2. 智能设备：开启Wi-Fi功能，自动开始搜索周边的Wi-Fi热点。选择摄像机的SSID (PIXPRO-SP360_XXXX)，并输入密码。

 为了优化 Wi-Fi 性能，请关闭智能设备的后台运行程式。

 对于 Android 系统智能设备，可直接轻触 App 图标  进入“选择连接设备”画面，选择要连接的摄像机 SSID 名称 (PIXPRO-SP360_XXXX)，并输入八位数密码，轻触“连接”。

>2 NFC连接 (Android系统)

1. 开启智能设备的NFC功能。

2. 将摄像机的NFC标志轻轻触碰智能设备的NFC感应位置，智能设备发出提示音或震动，表示NFC连接成功。



3. App自动开启。

 NFC 连接仅在智能设备屏幕解锁的状态下触碰有效。

 当智能设备连接成功后，如果用另一台摄像机触碰此智能设备，之前的连接将会被取代。

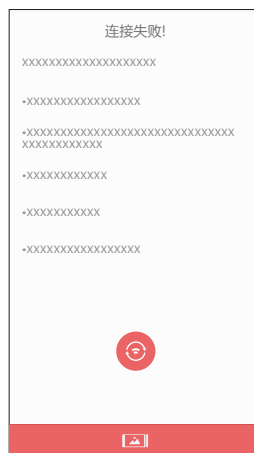
 连接失败时，轻触  ，可尝试重新建立连接。



 在不需要连接摄像机或无法连接摄像机时，轻触智能设备屏幕上  图标，可执行智能设备回放模式下相关操作。



操作方法

> 位置服务功能

连接成功后，请轻触App图标  开始使用。依照界面提示开启智能设备GPS 功能，PIXPRO SP360 可以将 GPS 位置记录在照片档案中。此功能对录影档案无效。

> 远程遥控

>1 远程遥控界面介绍

 在远程遥控界面，轻触  ，EV 值、白平衡图标隐藏，轻触  恢复显示。

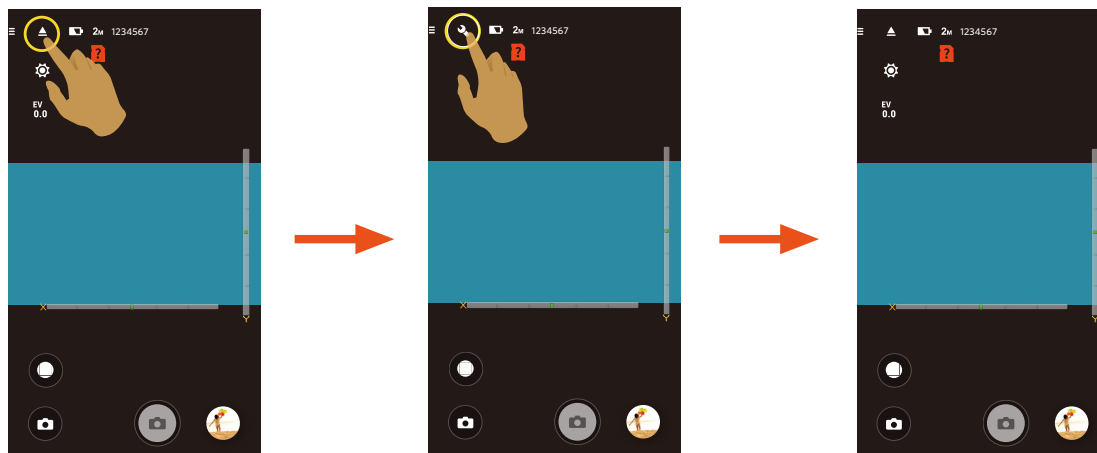

拍照界面

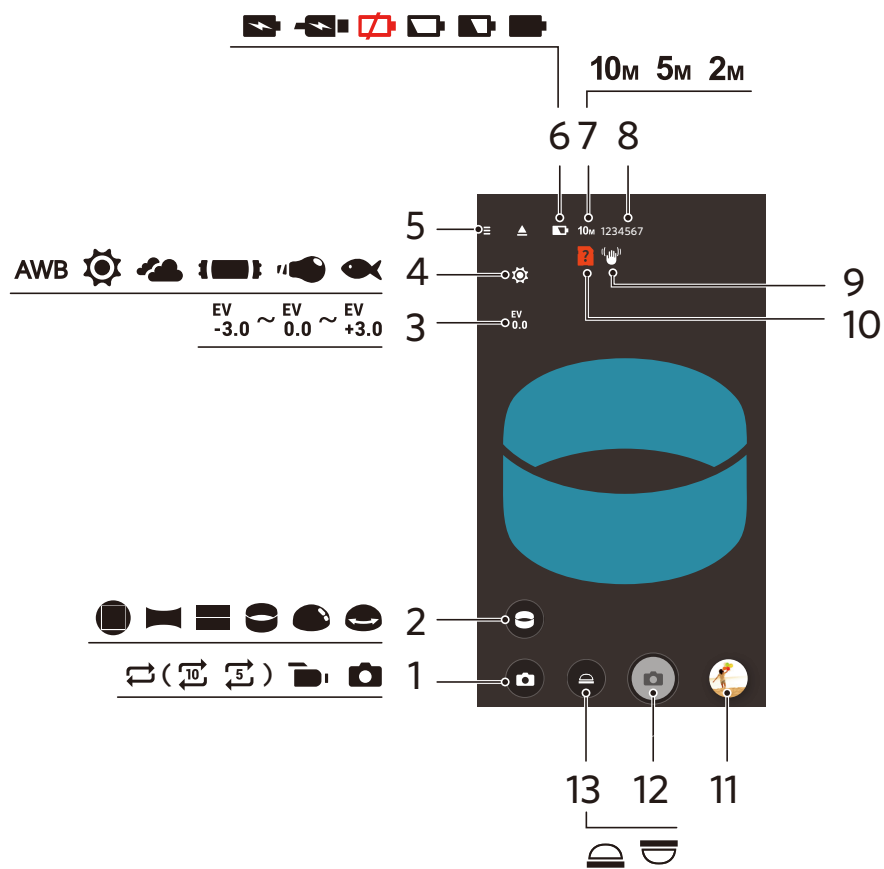

录影界面

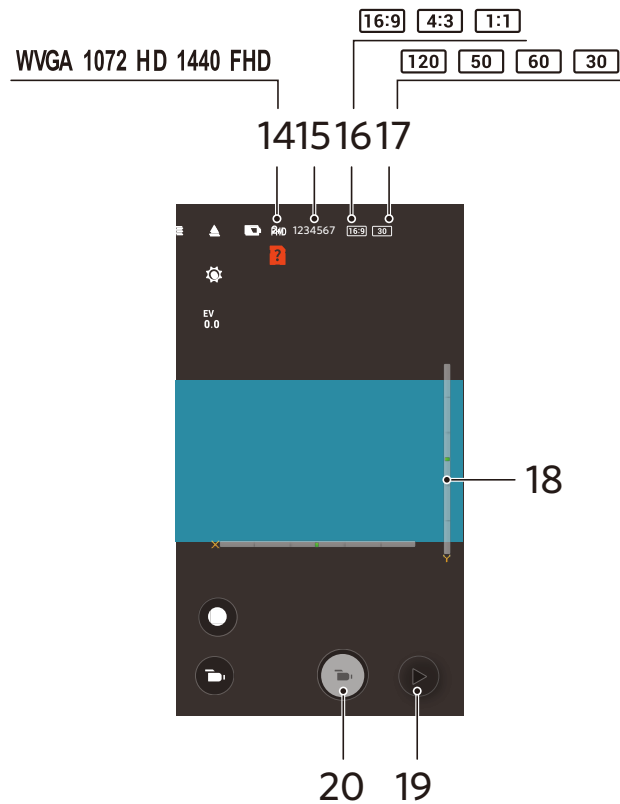

1	拍摄模式	6	电池电量	11	预览	16	像素比例
2	展开模式	7	拍照尺寸	12	快门	17	帧速率
3	EV值	8	可拍张数	13	视角切换	18	水平仪感应器
4	白平衡	9	EIS电子防手振	14	录影尺寸	19	回放
5	菜单	10	摄像机内无SD卡	15	可录影時間	20	开始录影  停止录影 

>2 参数设置

拍摄模式

轻触拍摄模式图标，进入模式选择画面，轻触任一选项即可确定选择。

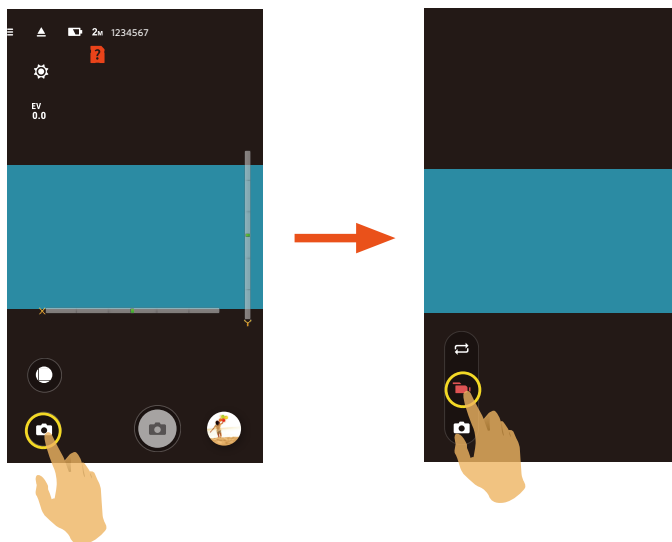

循环录影

循环录影是指录影开始后将影片按选择的时间长度为单位记录成一段段独立的影片。摄像机会连续录制选定时间长度的影片，直到手动停止录影为止。当存储卡记满后摄像机会从此循环录影档的第一段影片开始覆盖。

 使用此功能，摄像机内需插有存储卡。

录影模式

录制动态影像。

自动模式

拍摄静止影像。

展开模式

可以将影像以不同的方式显示出来。

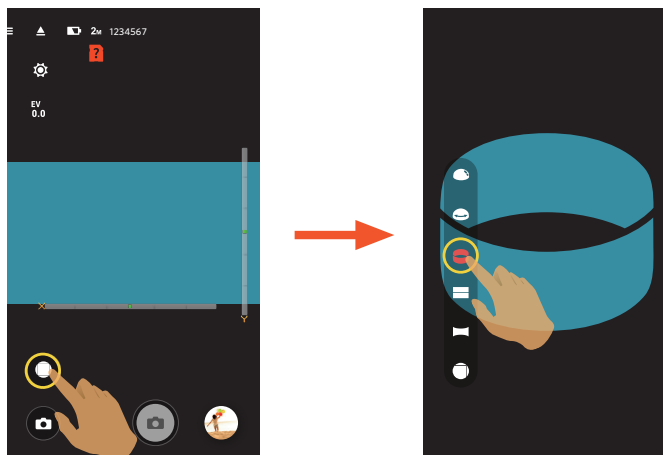



类型	图标	模式	操作方法（通过手指滑动来移动影像）
方形		方形	无
球形		全景	向左向右移动
		二分割	向上向下移动（放大的影像），向左向右移动
		环形	向上向下翻转，向左向右移动
		内环景	向上向下移动，向左向右移动
		半球形	向上向下翻转，向左向右移动

视角切换

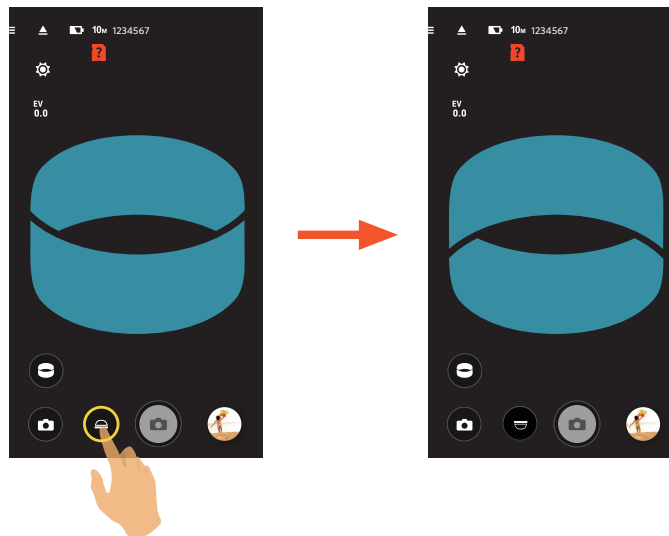
根据摄像机镜头所对的方向选择对应的图标，可以使影像保持正立方向显示。



图标	模式	说明
	向上	代表镜头向上时，影像显示是正立方向的。
	向下	代表镜头向下时，影像显示是正立方向的。

 在方形模式下不显示此功能。

水平仪感应器

侦测摄像机水平状态。

以水平柱和垂直柱表示平行于海平面的两个方向，X、Y、Z轴表示水平仪感应器的三个轴方向。在水平柱和垂直柱上以中心为基点左右上下方向分别有15段，一段代表倾斜1°。倾斜角超过50°时，水平柱和垂直柱方向对应的轴方向发生变化。

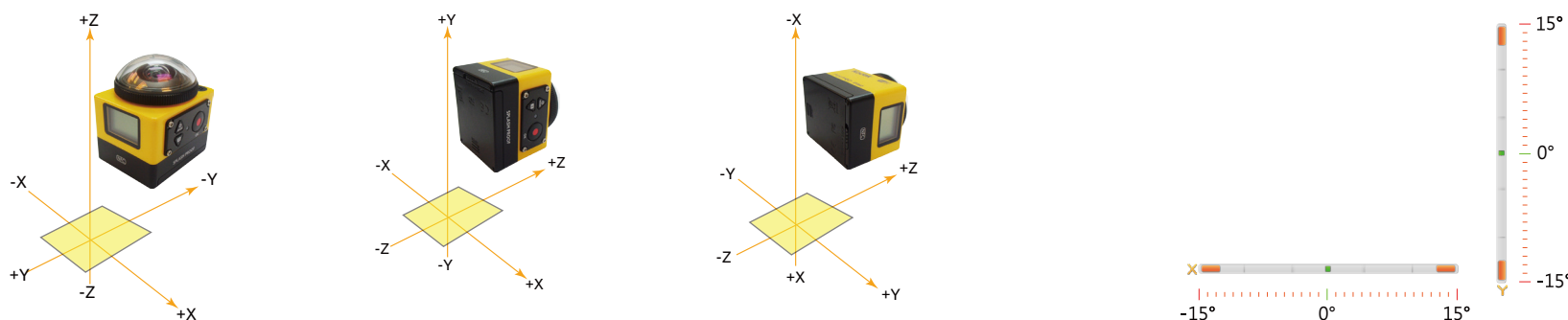

EV值设定

调节取景画面的明亮度。适用于被拍摄对象和背景亮度对比很大的情况下。

此功能可通过手指上下滑动调节数值。

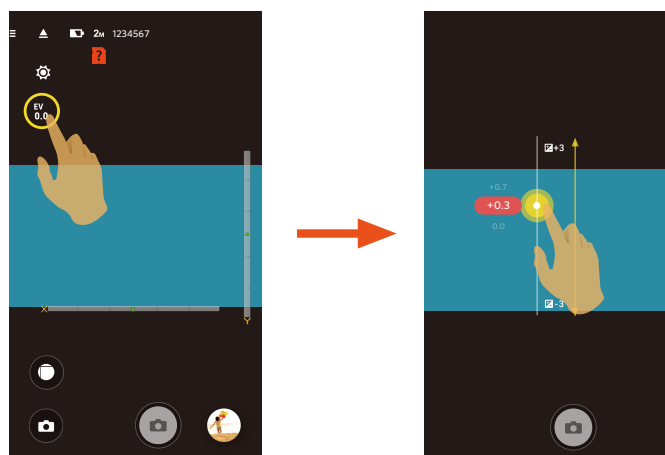

白平衡

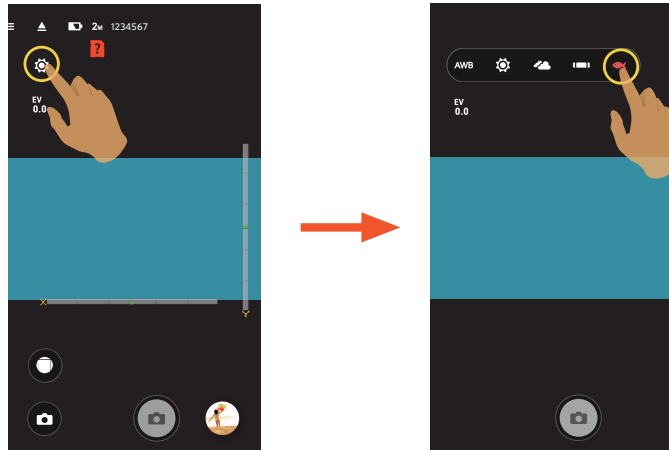

使用者可以根据不同的光源环境，自行调整色温，以确保呈现出正确的色彩。



有5个选项：

- **AWB** 自动白平衡
-  白天
-  阴天
-  荧光灯
-  水下

菜单

轻触  后出现可设定的菜单。轻触要设定的菜单项目，进入项目选项画面，轻触选项，返回菜单画面。轻触  返回远程遥控画面。

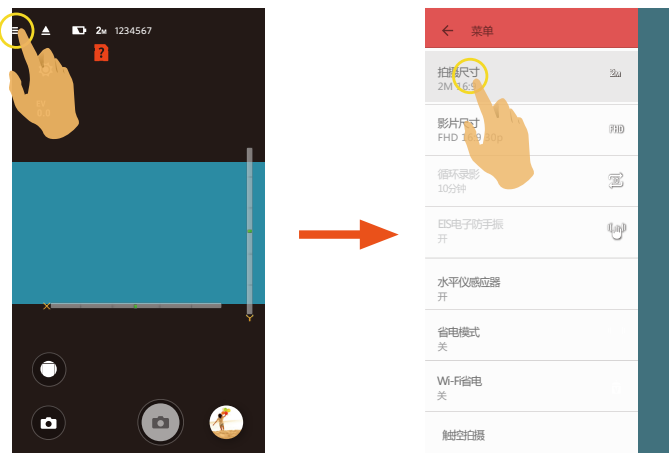

拍摄尺寸

设置照片的影像分辨率。

有3个选项：

- **10M** 10M 1:1 3264 × 3264
- **5M** 5M 2592 × 1944
- **2M** 2M 16:9 1920 × 1080

影片尺寸

设置录影时的影像分辨率。

有9个选项：

- **FHD** FHD 16:9 30p (1920 × 1080)
- **1440** 1440 x 1440 1:1 30p
- **HD** 1280 x 960 4:3 50p
- **HD** 1280 x 960 4:3 30p
- **HD** 1280 x 720 16:9 60p
- **HD** 1280 x 720 16:9 30p
- **1072** 1072 x 1072 1:1 30p
- **WVGA** 848 x 480 16:9 60p
- **WVGA** 848 x 480 16:9 120p



高像素录影时摄像机机身发热可能导致录影中断，但这不是故障。请关机，待机身温度降低后，再开机使用。





若选择的录影尺寸的帧速率为 120fps，将进行高速录影。以超高速视频拍摄动感影像，并通过正常 30fps 速度回放，轻松捕捉到肉眼难以分辨的精彩瞬间。

- ① 影片不能记录声音。
- ② 不支持 EIS 电子防手振功能。
- ③ 最长可记录时间为 60 秒，当时间到 60 秒时，自动停止录影。

循环录影

设置循环录影的时间段。

有2个选项：

- 5分钟 ()
- 10分钟 ()

EIS电子防手振

设置电子防手振开关。

有2个选项：

- 关
- 开 ()



 EIS 电子防手振仅在 1072x1072 1:1 30p 尺寸下可选。

水平仪感应器

设置水平仪感应器开关。

有2个选项：

- 开
- 关

 仅在方形展开模式 () 下支持此功能。

省电模式

在设定时间内无操作（录影中除外），摄像机会自动关机。

有3个选项：

- 关
- 5分钟
- 10分钟

Wi-Fi省电

如果录影开始后三分钟内，没有触摸智能设备的屏幕，将自动断开Wi-Fi连接，但摄像机继续保持录影状态。

有2个选项：

- 开
- 关

触控拍摄

轻触屏幕非功能性范围进行拍摄。

有2个选项：

- 开
- 关

格式化SD (相机)

清除摄像机内置存储器或存储卡中所有数据。

有2个选项：

- 格式化
- 取消

重置

可将摄像机的各项设置 (除日期和时间、无线AP的SSID与密码和 "远程监视"模式下的UID与密码以外) 恢复为出厂预设值。

有2个选项：

- 重置
- 取消





重置后摄像机会自动关机。

变更密码

变更Wi-Fi连接密码。

依照界面提示先输入一次旧密码，再输入两次新密码，最后轻触“更新”。

 若忘记了 Wi-Fi 密码，可在摄像机上使用重置功能还原密码（初始密码为 12345678）。





















 变更 Wi-Fi 密码后，请务必在智能设备上重新输入新的密码。部分智能设备机型具有默认使用前一次输入的 Wi-Fi 密码功能，请在连接前先手动清除智能设备上的旧密码（机型不同操作方式有所不同，请以您的智能设备使用说明书介绍为准）。



关于

- 查看App版本。
- App连接状态下可查看摄像机固件版本。
- 轻触界面中的官方网址，可以进入网站查询更多的资讯。

在各模式下可调整的菜单：（O--可选用 X--不可选用）

菜单 \ 模式															
															
EV值	X			X		O			O		O			O	
白平衡	O			O		O			O		O			O	
展开模式	O			O		O			O		O			O	
视角切换	X			O		X			O		X			O	
尺寸	O			O		O			O		O			O	
循环录影	O			O		X			X		X			X	
EIS电子防手振	X			O (1072x1072 1:1 30p)		X			O (1072x1072 1:1 30p)		X			O (1072x1072 1:1 30p)	
重力感应 (内环景)	X			O ()		X			O ()		X			O ()	
水平仪感应器	O			X		O			X		O			X	
省电模式	O			O		O			O		O			O	
Wi-Fi省电	O			O		O			O		O			O	
触控拍摄	X			X		X			X		O			O	

>3 拍摄方法

通过 App 拍摄的影像档案都存放在摄像机的存储卡中。

选择 ，存储的影片档案为方形；选择  /  /  /  / ，存储的影片档案为球形。

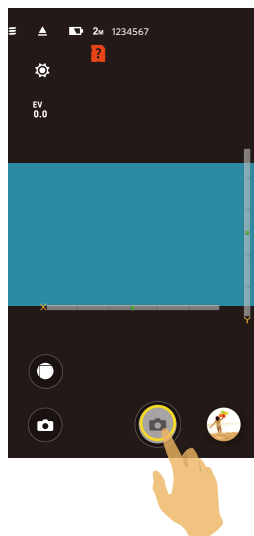

拍照

1. 将摄像机镜头对准拍摄对象，通过智能设备屏幕确认取景。
2. 轻触界面上的图标设置相应的参数。
3. 轻触  进行拍照。



录影

在拍摄画面轻触拍摄模式图标，进入模式选择画面，轻触 ，进入录影画面。

1. 轻触界面上的图标设置相应的参数。
2. 参数设置完成后，轻触  开始录影，轻触  停止录影。

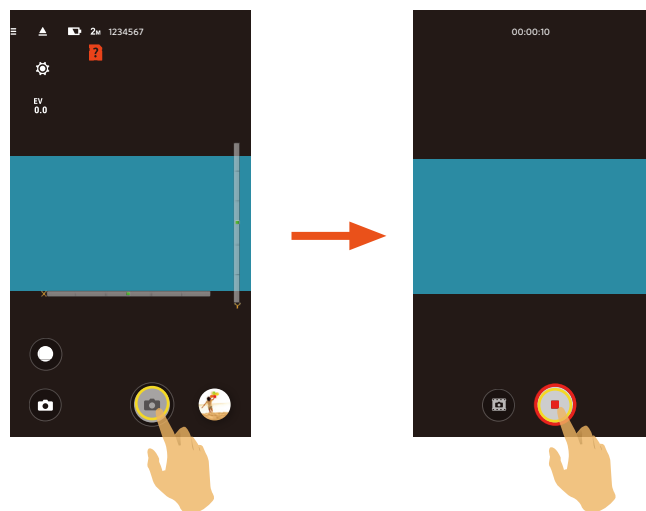



 在录影过程中，可轻触  进行拍照且不影响影片录制。

> 回放

- 有两种回放方式：
- 单张回放【影片/照片】
 - 索引回放【摄像机/智能设备】

>1 远程遥控模式和回放模式切换

1. 轻触预览图，进入摄像机单张回放界面。
2. 轻触  进入索引回放界面。
3. 轻触任一小图进入单张回放界面。
4. 轻触  进入远程遥控界面。

远程遥控界面

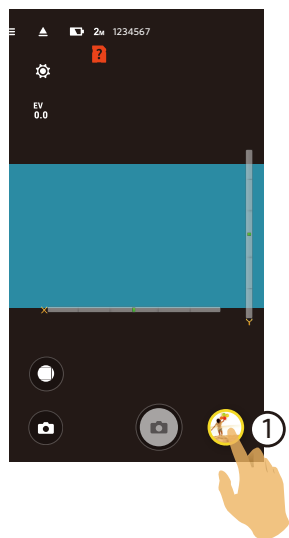

单张回放界面

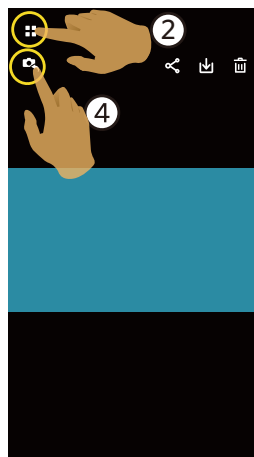

索引回放界面

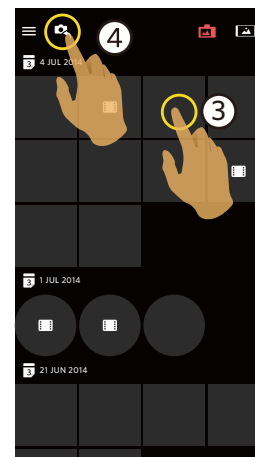

>2 摄像机和智能设备索引回放切换

1. 在摄像机的索引回放界面轻触  进入智能设备的索引回放界面。
2. 在智能设备的索引回放界面轻触  进入摄像机的索引回放界面。

摄像机的索引界面

智能设备的索引界面

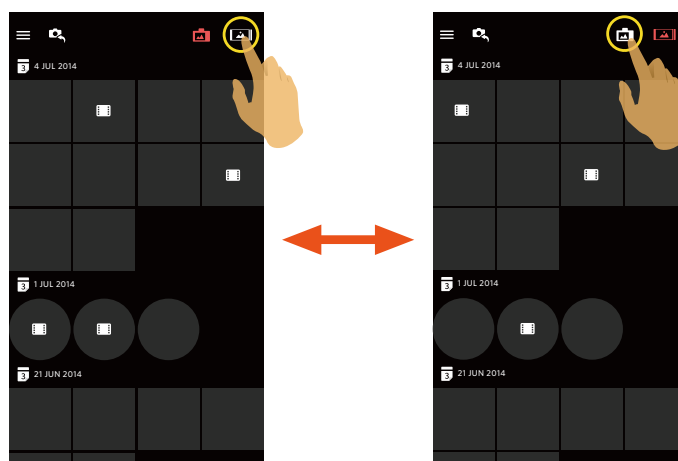

- ① 在智能设备的索引回放界面轻触小图进入智能设备的单张回放界面。
- ① 在摄像机的索引回放界面轻触小图进入摄像机的单张回放界面。

>3 回放模式下的图标介绍

单张回放

摄像机

智能设备

照片回放界面

影片回放界面

照片回放界面

影片回放界面

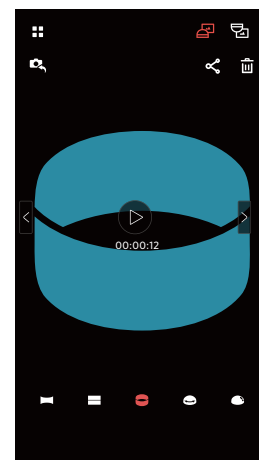
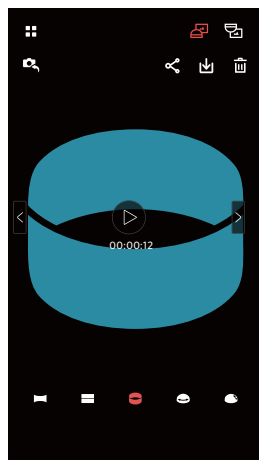

照片/影片	进入索引回放	进入拍摄状态
	可将当前档案分享至社交网站	将当前档案下载到智能设备中
	删除当前档案	旋转照片
	开始播放影片	
球形照片/影片	切换至前一个档案	切换至后一个档案
	影像显示是正立方向的	影像显示是倒立方向的
	全景	二分割
	环形	内环景
	半球形	





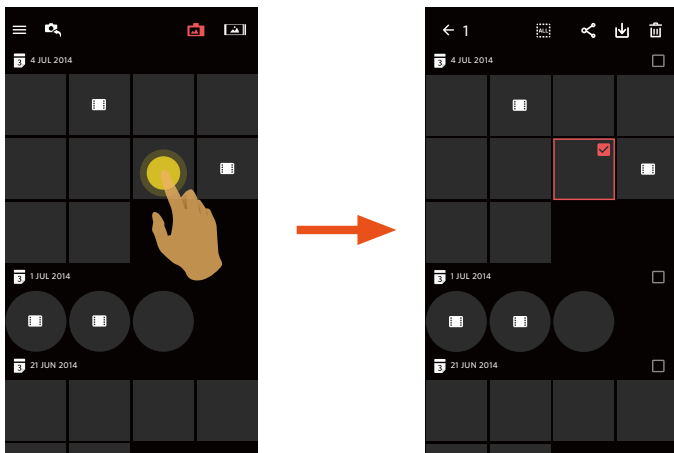

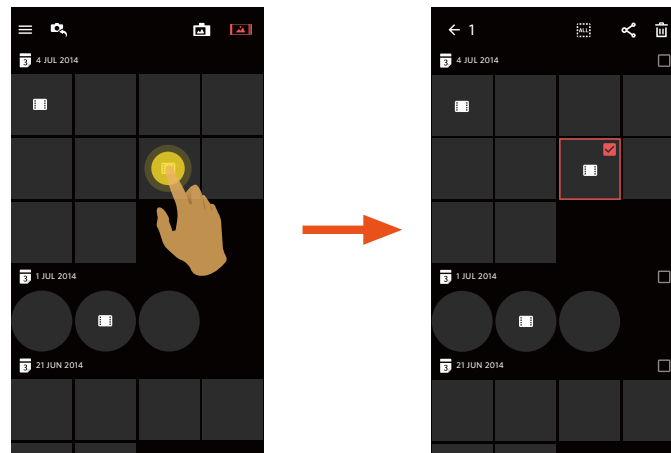

索引回放

摄像机 



智能设备 



 菜单	 返回上一级界面
 进入拍摄状态	 选取所有档案
 可将所选档案分享至社交网站	 将摄像机中档案下载到智能设备中
 删除所选档案	 影片档案

>4 回放模式下的功能介绍

手势操作

1. 隐藏/显示图标：单指轻触影像一次。
2. 放大影像（方形影片除外）：单指快速轻触影像两次，影像放大2倍或双指展开来放大照片。
缩小影像（方形影片除外）：再次快速轻触两次，恢复原尺寸或双指合拢来缩小照片。
3. 浏览前后档案：轻触 ◀ / ▶ （限球形档案）或单指左右滑动（限方形档案）。
4. 移动照片：可用单指上下左右移动方形照片。

旋转 ↻（智能设备单张回放模式）

将照片档案旋转90°（仅限方形照片档案）。

轻触 ↻，照片逆时针旋转90°。

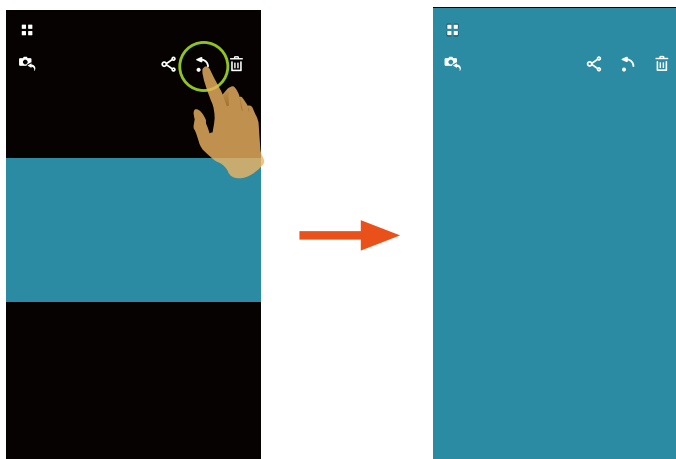

选取档案 (摄像机和智能设备索引回放模式)

1. 长按某个档案小图，进入多选画面。

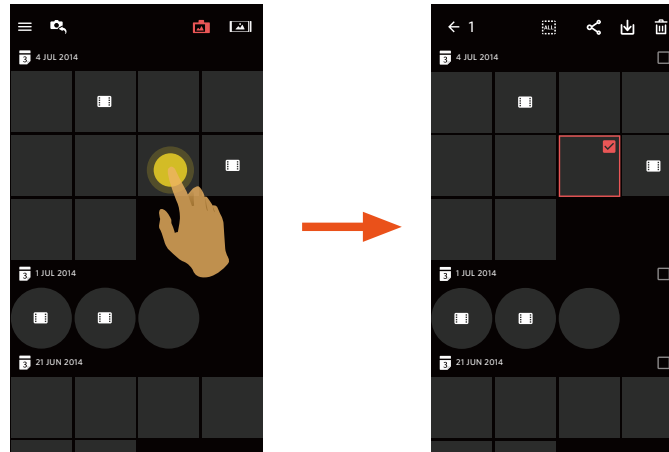

2. 通过手指上下滑动屏幕浏览前后档案。

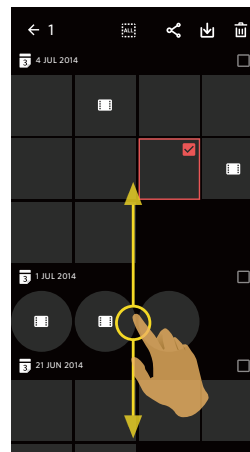

3. 选取档案

3.1. 轻触 **3** 日期档案夹后的 ，选取日期档案夹的所有档案；

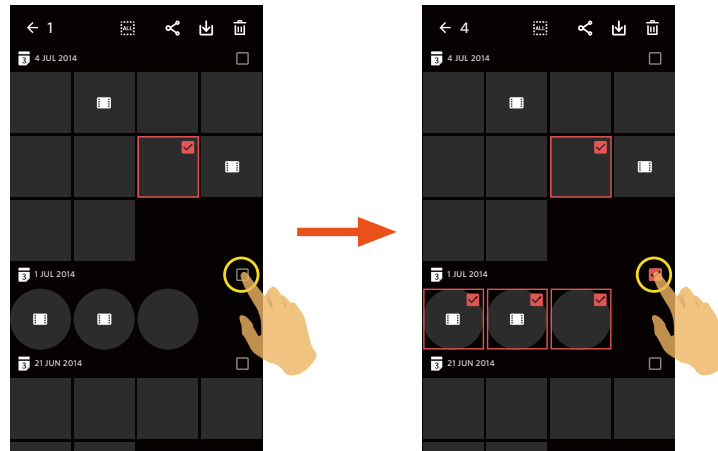

3.2. 轻触档案小图，选取单个档案（第二次轻触，取消选取）；

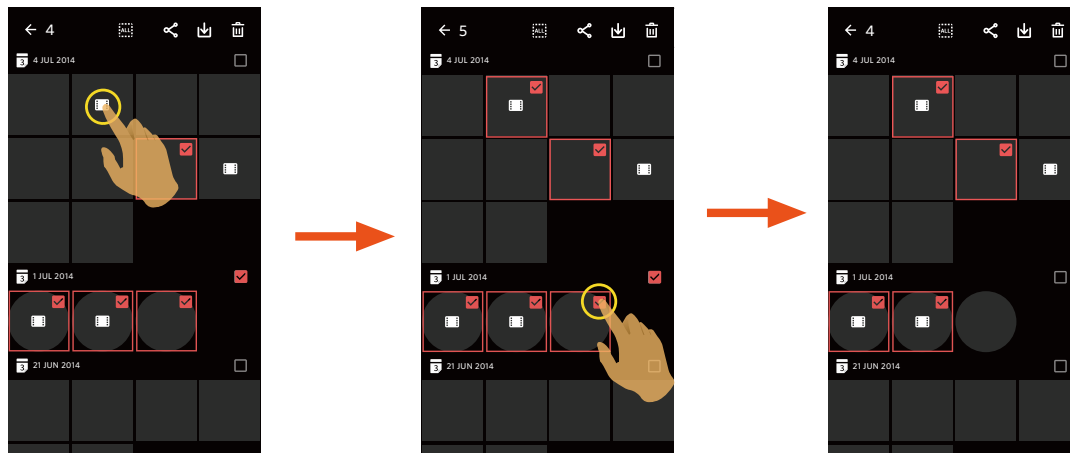

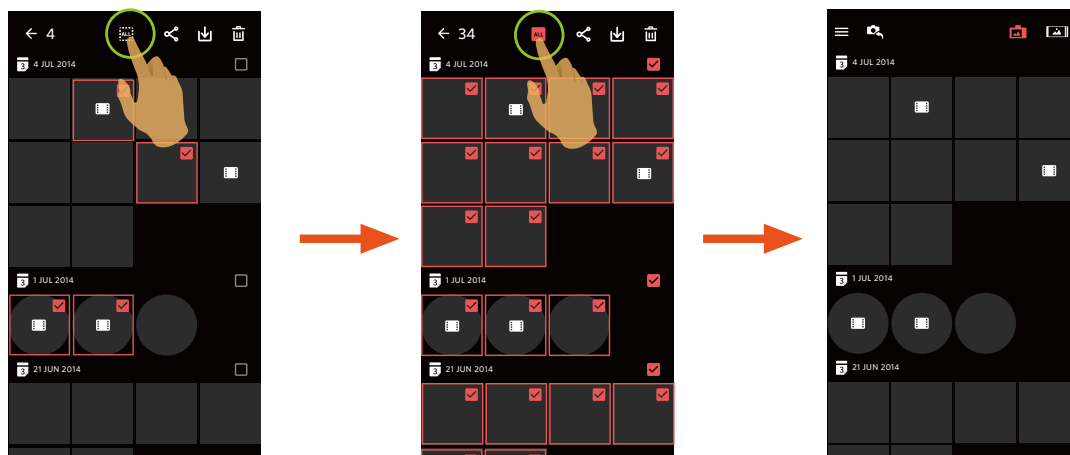

3.3. 轻触 ，选取所有档案；轻触 ，取消选取，返回索引回放界面。



下载 (摄像机单张回放模式和索引回放模式)



将摄像机中的照片或影片档案下载到智能设备中。

摄像机单张回放模式：

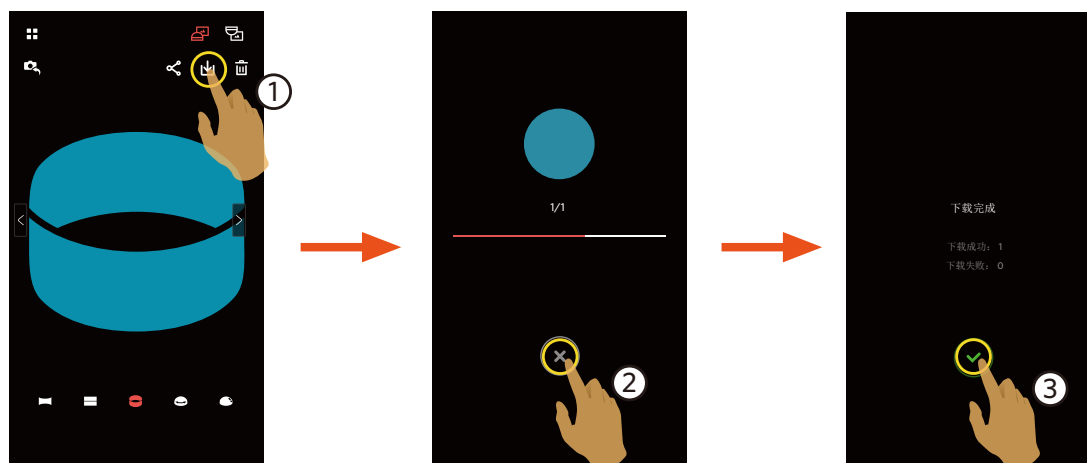
1. 选取您想要下载的档案，轻触  开始下载。
2. 若下载过程中轻触 ，并在弹出界面选择“是”，将取消下载。
3. 下载完成后，轻触 ，返回到回放界面。





摄像机索引回放模式：

1. 选取您想要下载的单个或多个档案，轻触  开始下载。
2. 若下载过程中轻触  ，并在弹出界面选择“是”，将取消下载。
3. 下载完成后，轻触  ，返回到回放界面。

分享

将照片或影片档案分享到社交网站上。

摄像机单张和索引回放模式：

1. 选取您想要分享的单一或多个档案，轻触  开始下载。
2. 若下载过程中轻触 ，并在弹出界面选择“是”，将取消下载。
3. 下载完成后，可将当前档案进行分享。

- 开启行动数据网路状态下：选择社交网站进行分享。
- 未开启行动数据网路状态下：

■ iOS系统

请按界面提示进行分享。

■ Android系统

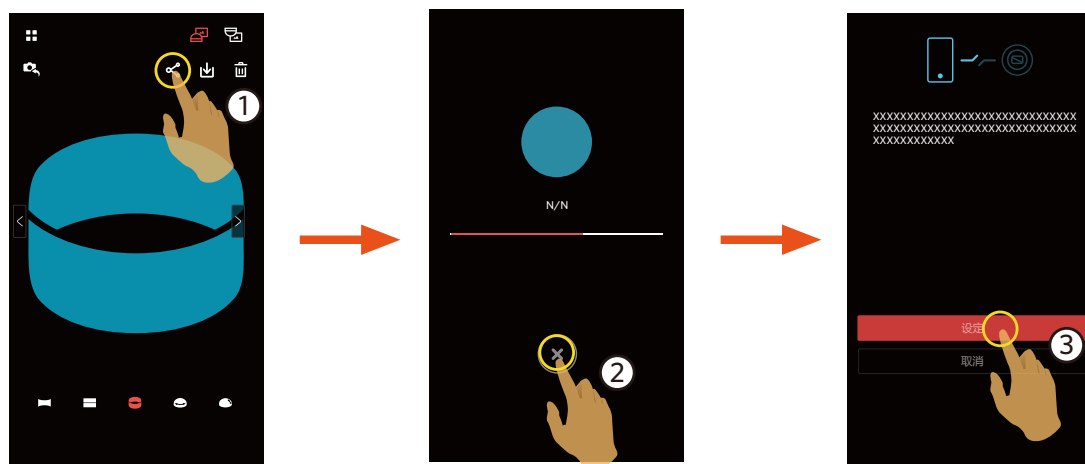

「设定」：开启行动数据网路或可以上网的Wi-Fi热点。

「取消」：返回回放画面。

 若选择“设定”，并切换网路后，界面出现3个选项：

“设定”：更改网路设定。

“分享”：选择社交网站，进行分享。

“取消”：取消分享。

 当网路变更时，App会自动关闭。

智能设备的单张和索引回放模式：

请参阅摄像机单张和索引回放模式下分享的操作方法进行分享。

删除

删除所选的照片或影片。

索引回放模式：

1. 选取您想要删除的单一或多个档案，轻触 。
2. 在弹出的提示画面中，选择“删除”确定。

单张回放模式：

1. 选取您想要删除的档案，轻触 .
2. 在弹出的提示画面中，选择“删除”确定。

Android系统

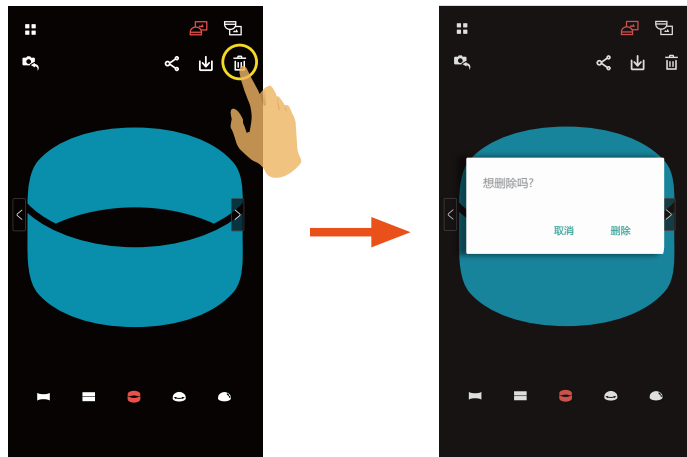

iOS系统

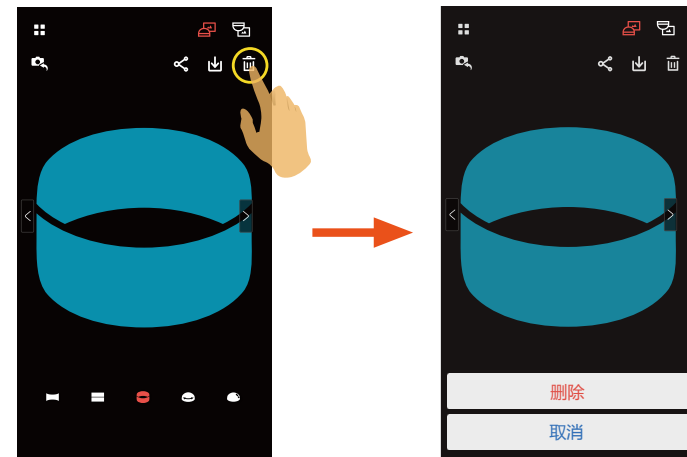

影片播放 ▶ (摄像机和智能设备单张回放模式)

无线传输速度较慢，可能会影响观看。我们建议下载档案到您的设备后再播放。

1. 轻触 ▶ 进行播放影片。
2. 轻触 || 暂停播放影片。
3. 轻触 ▶ 继续播放影片。
4. 轻触 ← 返回上一级界面。

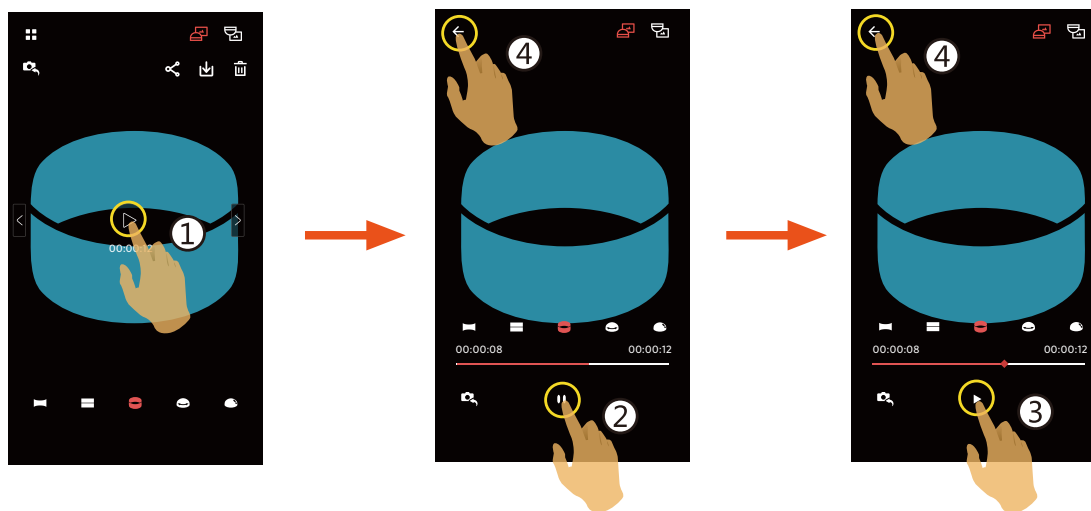

某些型号智能设备不支持1440x1440 1:1 30p 尺寸的视频，播放时会出现黑屏。此时，请使用 SP360 机型（PC版）进行播放。

菜单 ≡ (摄像机和智能设备索引回放模式)

1. 轻触 ≡ 或用从屏幕左侧往右滑动，出现菜单。
2. 轻触需要设定的项目。
3. 轻触选项返回菜单。
4. 轻触 ← 返回回放界面。

下载尺寸

设置下载尺寸。

有2个选项：

- 原始尺寸
- 2M / VGA (照片尺寸为2M / 影片尺寸为VGA)

YouTube

仅在iOS系统下有此选项。

关于

详情请参见第20页。

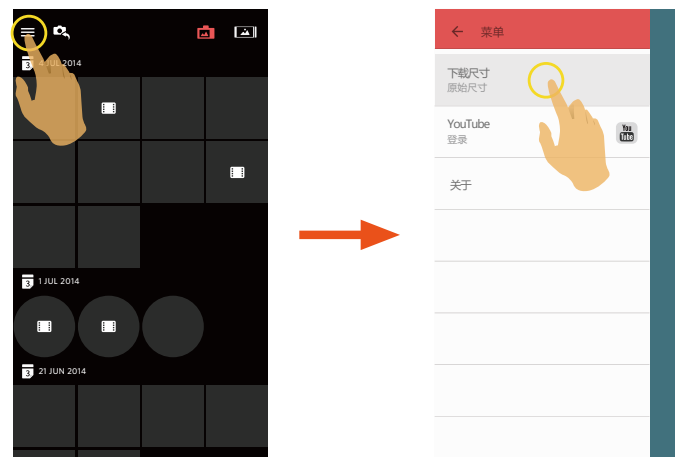



柯达商标及商品外观均获得柯达授权使用。

© 2016 JK Imaging Ltd. All Rights Reserved.

JK Imaging Ltd., 17239 So. Main Street, Gardena, CA 90248 USA

JK Imaging Europe, 71 Clarendon Road, Watford, WD17 1DS, UK

kodakpixpro.com